

Ежегодная международная научно-практическая конференция
«РусКрипто'2019»

Опыт внедрения Fabric для российского бизнеса и госорганizations

Михаил Чеканов

Генеральный директор, КБ «Контракт»

Теории...

- ✓ ... транзакционных издержек
- ✓ ... прав собственности
- ✓ ... контрактов
- ✓ ... экономической организации
- ✓ ... общественного выбора

Транзакционные издержки

- сбор и обработка информации
- проведение переговоров
- принятие решений
- контроль исполнения
- юридическая защита выполнения контракта

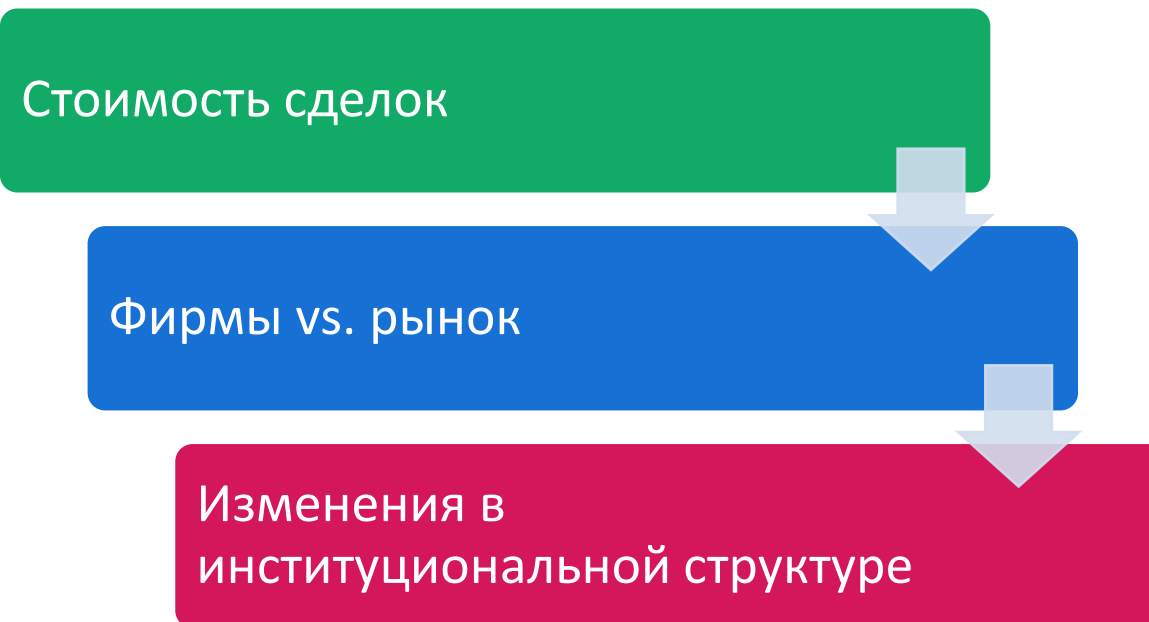

Типовая сделка

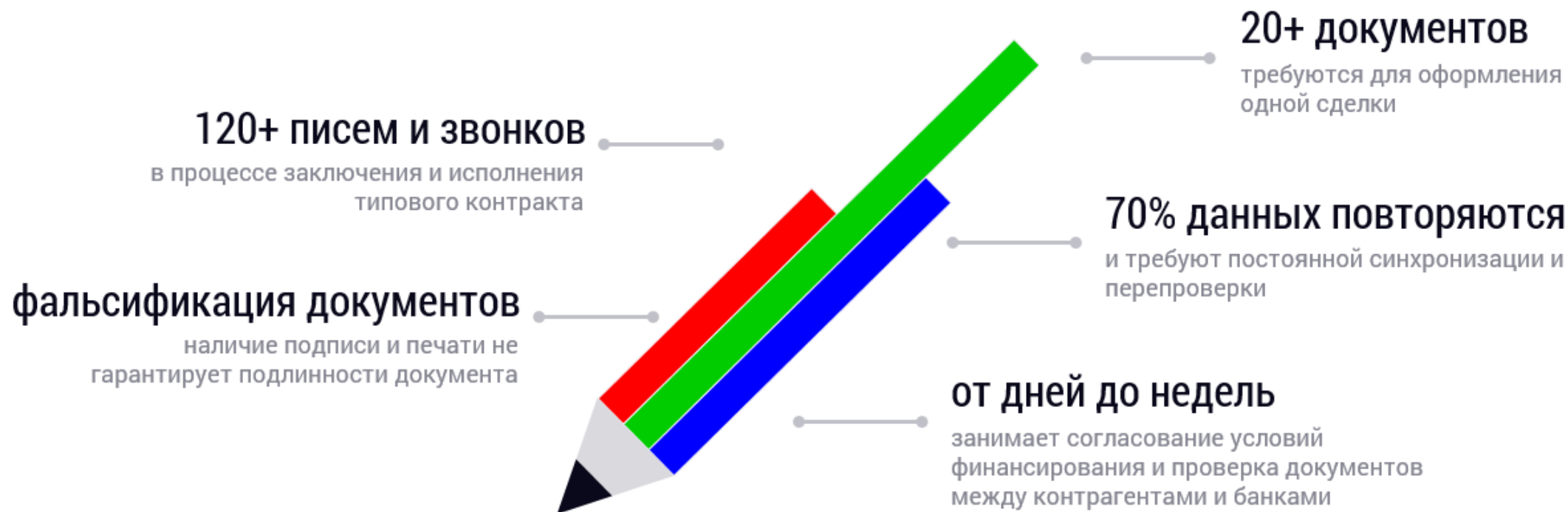

Основные рынки

Финансовые рынки и банки

- Операции с ценными бумагами
- Торговое финансирование
- Контроль частных и закрытых фондов
- Платежные системы
- КУС
- Управление залогами
- Комплаенс
- Управление компаниями
- Краудфандинг

Торговля

- Управление цепочками поставок
- Прослеживание продукции
- Программы лояльности

Промышленность

- Управление цепочками поставок
- Контроль качества продукции / гарантийное обслуживание
- Контроль обслуживания оборудования

Медицина

- Обмен медицинскими данными
- Клинические исследования
- Контроль оборота фармпрепаратов

Страхование

- Управление комплексными рисками
- Контроль страховых случаев, комплаенс

Критерии выбора платформы

- ◆ модель управления доступом к сети
- ◆ модель управления доступом в рамках сети
- ◆ функциональные возможности
- ◆ масштабируемость и производительность
- ◆ интеграционные возможности / SDK
- ◆ экосистема
- ◆ лицензионные ограничения

Экономический эффект

Tradelens

1. Сроки оборота контейнеров сокращены на 40%
2. Количество ручных операций сокращено в 10 раз
3. Количество задействованных людей сокращено в 5 раз

FoodTrust

Сроки сбора и обработки документов по отдельной партии продукции сокращены с 6 дней 18 часов 14 минут до 2,5 секунд.

Торговая платформа AFSC

1. Сокращение ручных операций в несколько раз
2. Устранение рисков просрочки денежной задолженности

Эффект внедрения AFSC



Для ТЗК:

1. Отсутствие финансовых рисков при работе с любым контрагентом
2. Нет необходимости контролировать наличие предоплаты, осуществлять оперативное выставление счетов, контролировать денежную задолженность



Для авиакомпании:

1. Нет необходимости вносить предоплату и замораживать средства
2. Упрощение процедуры заключения договора для разовых заправок

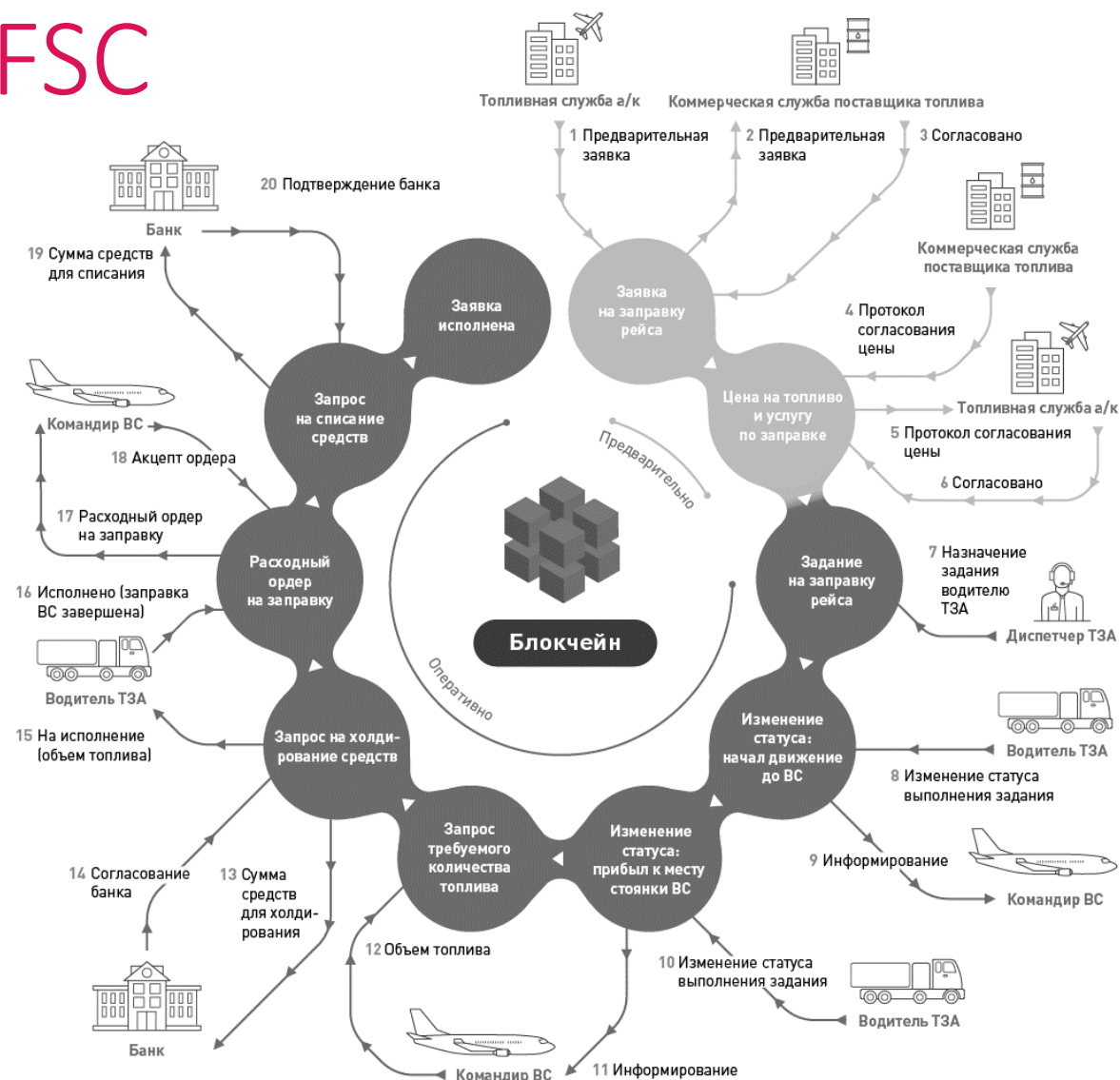

Архитектура решения

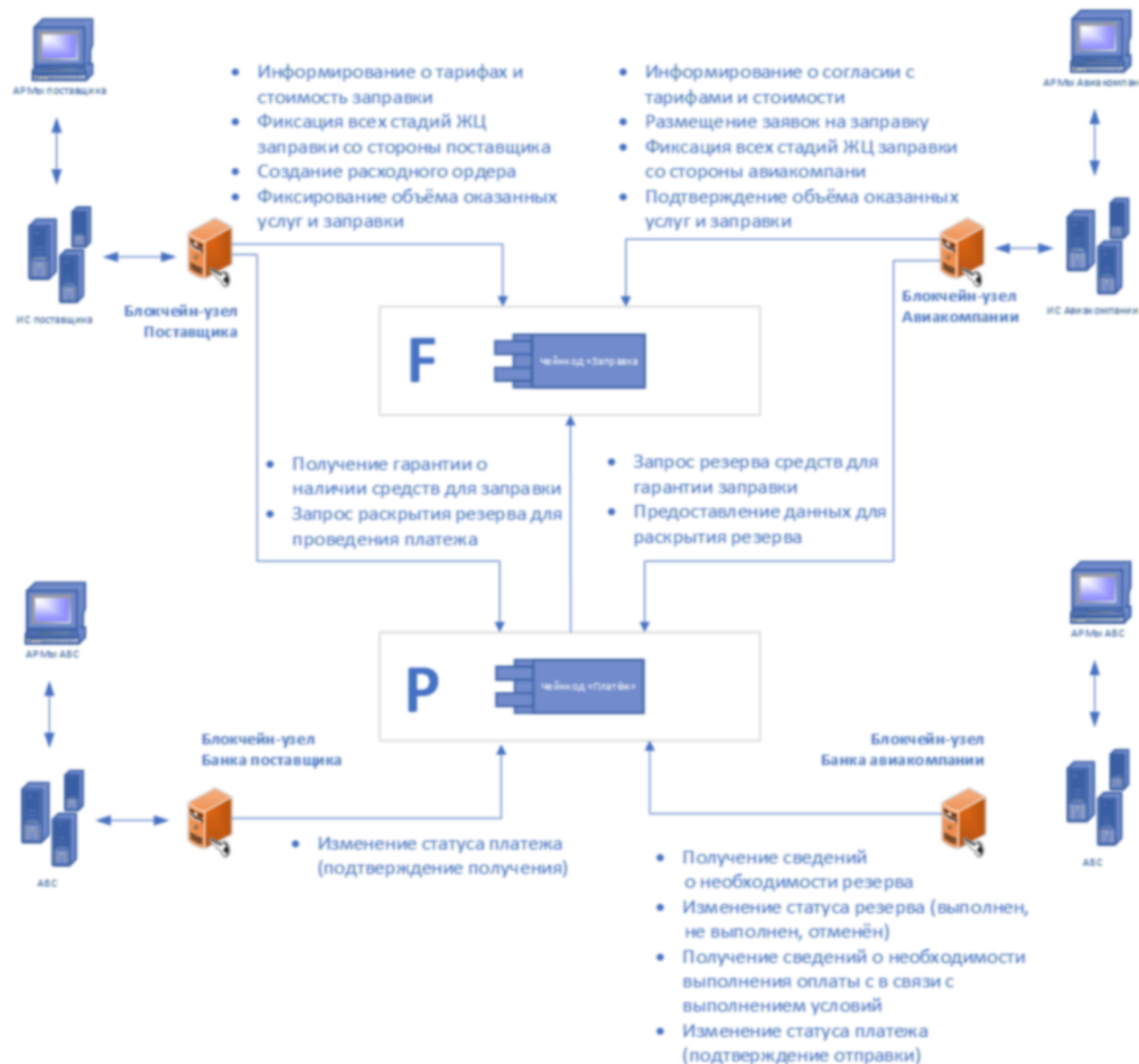

Сеть

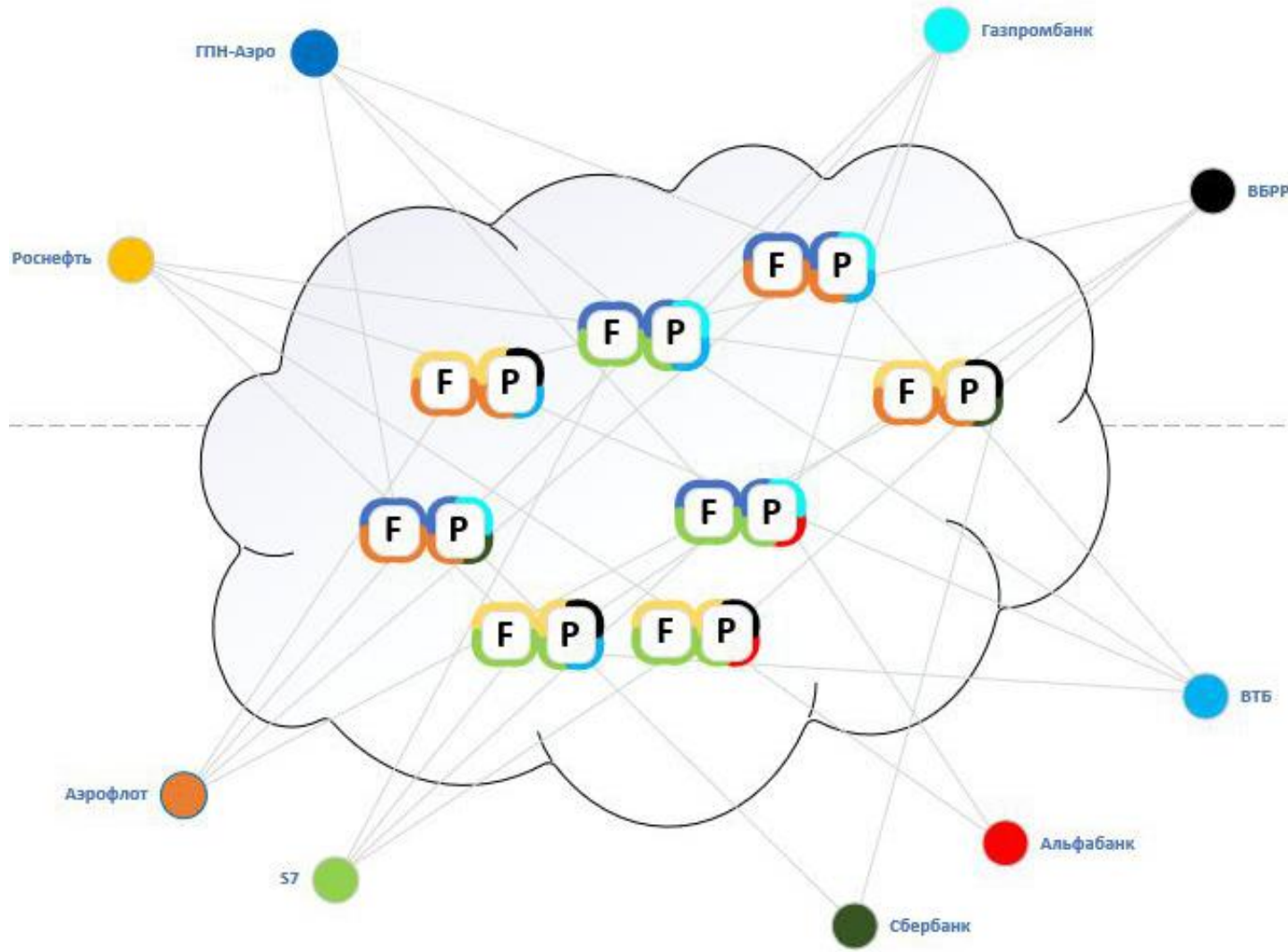

Архитектура бизнес-решения

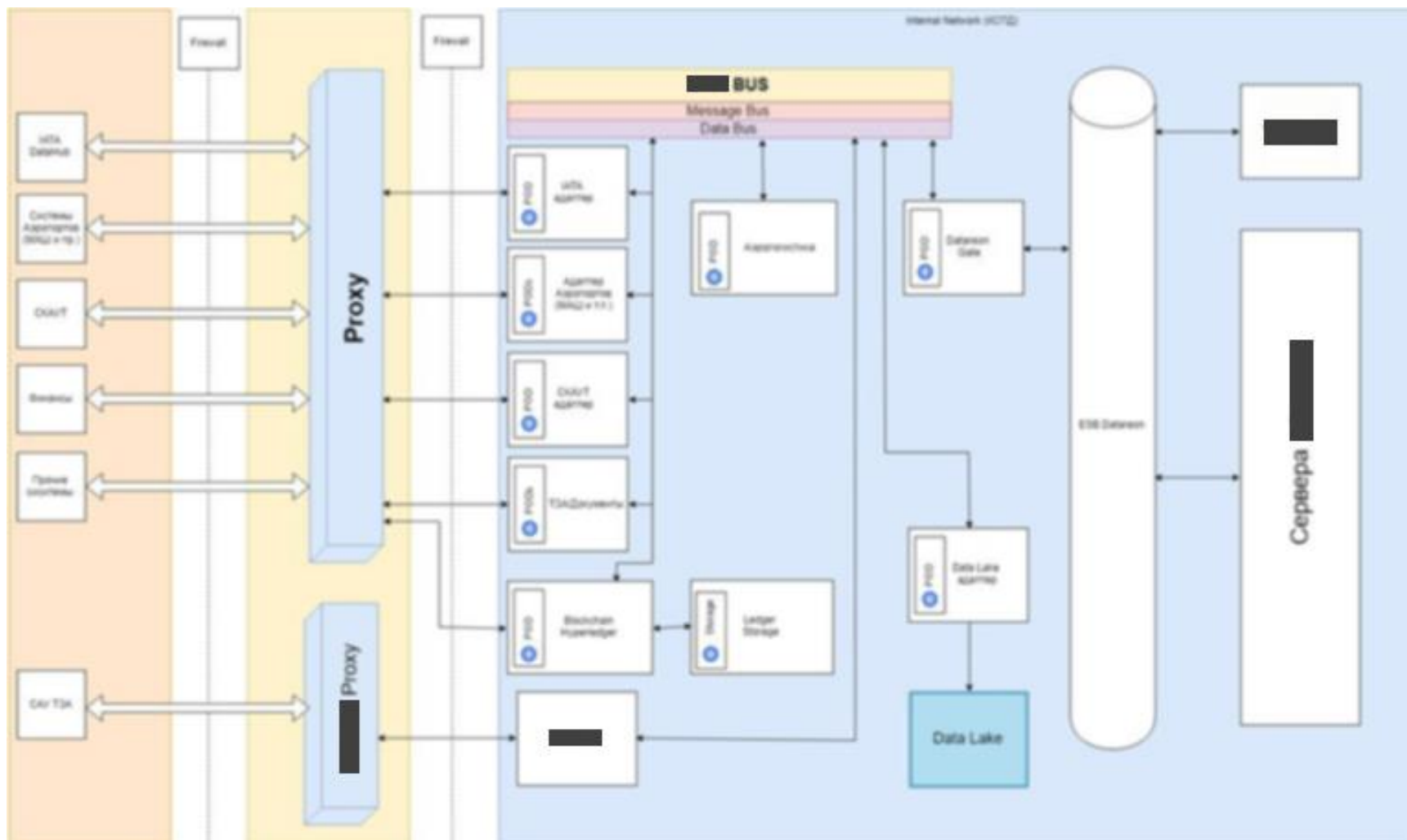

TradeLense

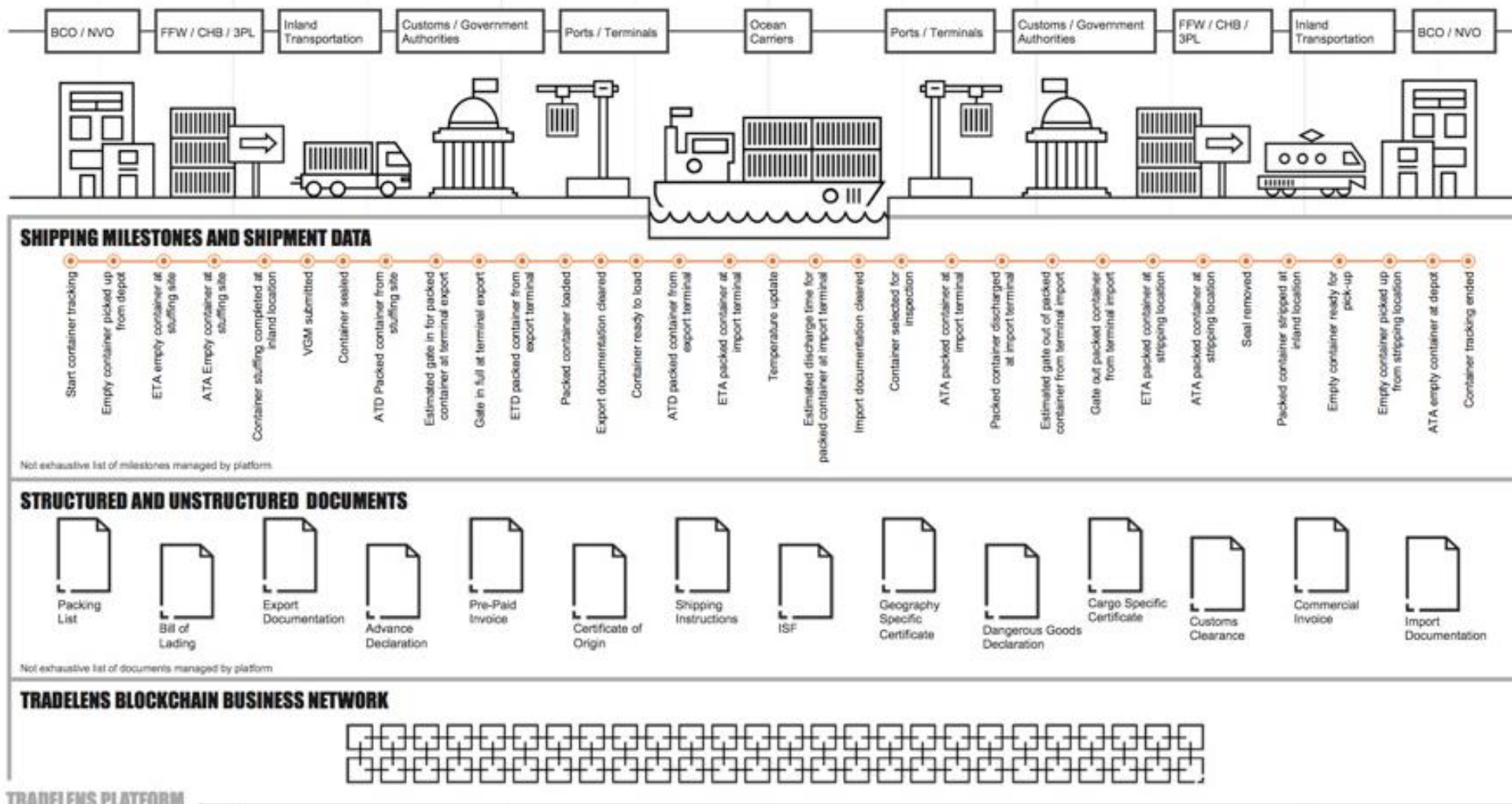

Процесс внедрения

Анализ

- Инвентаризация бизнес-процессов
- Рефакторинг процессов
- Приоритезация процессов

PoC

- Организационный фреймворк
- Требования и архитектура
- Разработка и тестирование

Пилот

- Модель управления
- Внедрение и интеграция
- Взаимодействие с регуляторами

Проблемы: очевидные и невероятные

- ◆ несогласованность и неопределенность процессов
- ◆ уровень зрелости организаций
- ◆ тёплые ламповые артефакты
- ◆ цифровая трансформация нормативной базы
- ◆ коммуникационная нагрузка

ГОСТ для HyperLedger Fabric

- ◆ интеграция с Infotecs VipNet PKI
 - ◆ ГОСТ Р 34.10-2012, ГОСТ Р 34.11-2012
 - ◆ формирование и проверка электронной подписи через PKCS #11
 - ◆ GRPC и TLS через openssl-lib
- ◆ интеграция с PKI
- ◆ поддержка на уровне SDK
- ◆ интеграция с отечественными решениями?
- ◆ трансграничное взаимодействие?

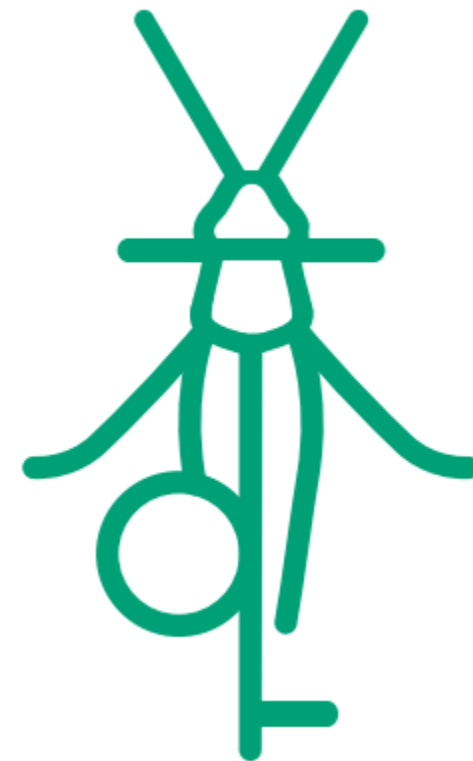

Присоединиться к программе тестирования: <https://gost.kb-kontrakt.ru>

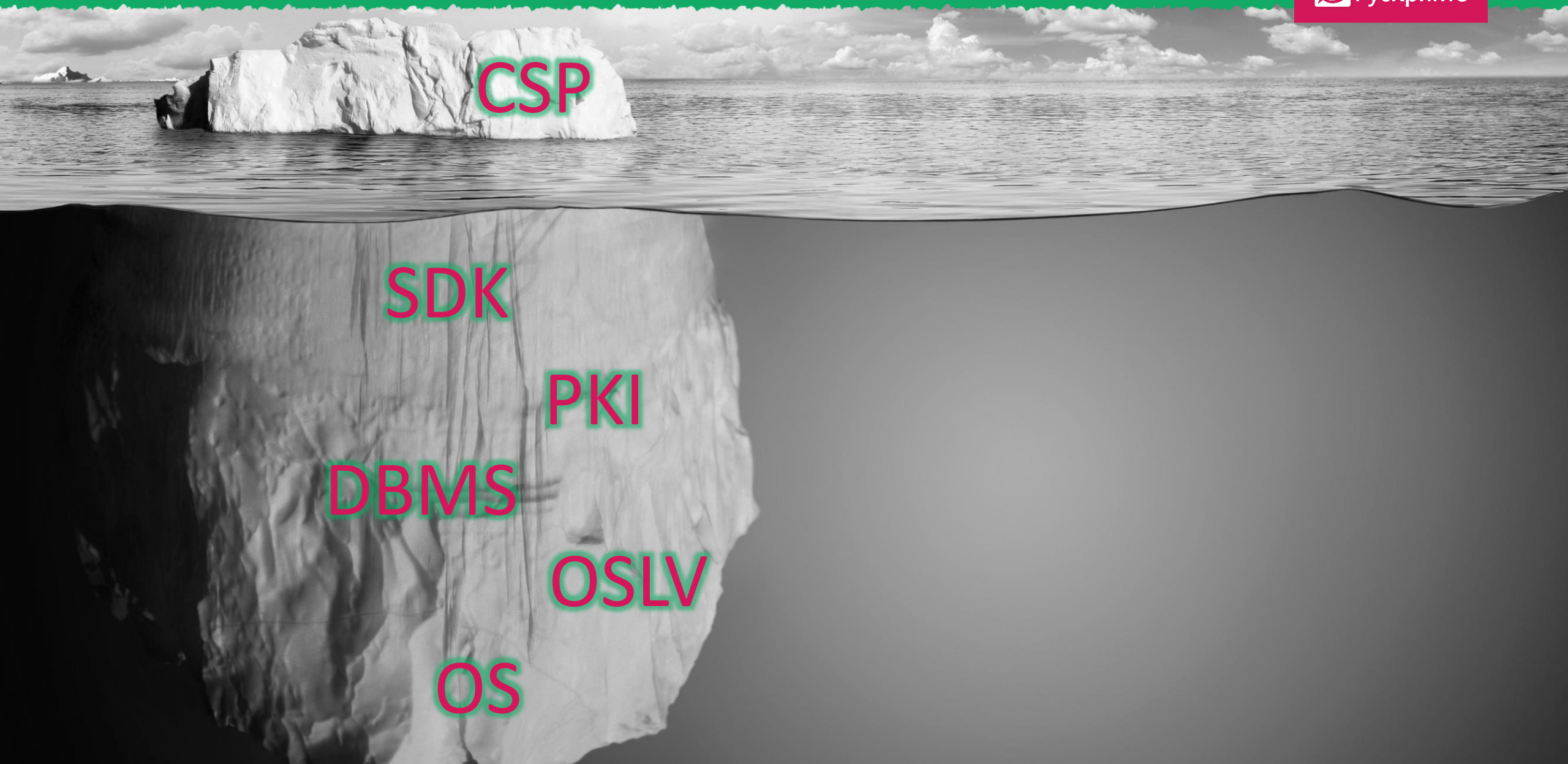

CSP

SDK

PKI

DBMS

OSLV

OS

Вопросы



Контактная информация

Электронная почта:

m@kb-kontrakt.ru

Телефон:

+7 925 999 2414

Телеграм:

<https://t.me/chekanov>

Сайт:

<https://kb-kontrakt.ru>

